



# Каталог майстра

Меблеві комплектуючі

# 2012



Профіль МДФ, вкритий плівкою ПВХ  
Плити МДФ :: Аксесуари та обладнання ::  
Фасадні панелі (капаки) :: Зразки меблів  
з AGT :: Профіль алюмінієвий :: Металеві  
опори для столів :: Меблеві ручки ::  
Гардеробні та кухонні аксесуари



Профіль МДФ, вкритий плівкою ПВХ



Плити та решітки МДФ



Акcesуари



Фасадні панелі (капаки)



Кольори плівок МДФ

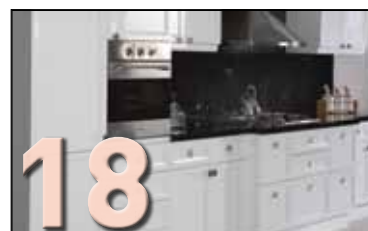

Зразки меблів з AGT



Профіль алюмінієвий DECOMAX

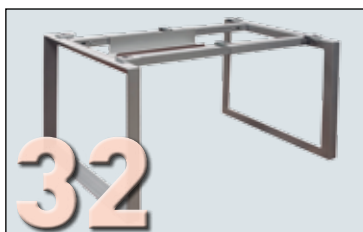

Металеві опори для столів OZER CELIK



Меблеві ручки Cebi



Гардеробні та кухонні акcesуари Viole

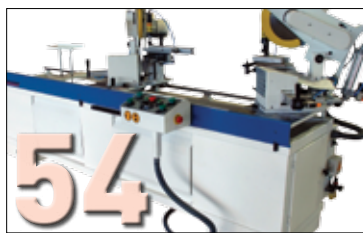

Виробниче обладнання



Офіційні партнери

## АЛФАВІТНИЙ ПОКАЖЧИК ПРОФІЛІВ АГТ

МДФ 1003	4
МДФ 1003-A	4
МДФ 1004-Y	4, 19, 21, 24, 27, 28
МДФ 1005- K	4
МДФ 1006	4
МДФ 1006-YU	4
МДФ 1007	11
МДФ 1010	11, 20, 21, 27
МДФ 1011	11
МДФ 1015	11, 24
МДФ 1016	11, 24
МДФ 1018	5, 18, 21, 25
МДФ 1019	7
МДФ 102	9
МДФ 1020	7
МДФ 1022	5, 18, 21, 25
МДФ 1029	5, 26
МДФ 1031	5
МДФ 1032	5, 19
МДФ 1034	6
МДФ 1035	6, 26
МДФ 1037	6, 26

МДФ 1040	8
МДФ 1041	6
МДФ 1042	6
МДФ 1044	4
МДФ 1045	6
МДФ 1046	7, 26
МДФ 1052	7, 29
МДФ 1060	7
МДФ 1111	7
МДФ 1112	8
МДФ 1113	8
МДФ 1114	8
МДФ 1115	7
МДФ 1117	7, 25
МДФ 121	8, 26
МДФ 130	9
МДФ CP-20	10, 27
МДФ 2004-Y	9, 21
МДФ 2009	9, 20, 21, 26, 27
МДФ GP80	8
МДФ KS-02	9, 20, 29
МДФ KS-03	9, 20

МДФ KS-04	9, 20, 21, 26, 27
МДФ MB-10	10, 20
МДФ PM-21	10, 22
МДФ PR00077	11
МДФ PR00119	10, 23
МДФ PR00204	5, 23, 28
МДФ YB-11	9
МДФ YP-80	10
МДФ YP-81	10, 21
МДФ KL00014	11
МДФ LP-44	11
МДФ 2002	11
K-01	14
K-02	14
K-03	14
K-04	14
K-05	15, 25
K-13	15
K-10	15
K-15	15



## Виробництво рамкових МДФ-фасадів

АГТ ПЛЮС є піонером на ринку рамкових МДФ-фасадів в Україні. Завдяки сучасному високоточному обладнанню, багаторічному досвіду та золотим рукам наших професіоналів ми можемо запропонувати бездоганну якість наших виробів. Для співробітників нашої компанії складно знайти невіршувані завдання.

Асортимент послуг складає:

- виробництво рамкових фасадів під шканти, метелик, 45 та 90 градусів, нестандартні кути, ломані фасади МДФ;
- товстопрофільні полиці;
- фолдінг (дорізання до плівки з подальшим згинанням) МДФ-панелі;
- нестандартні вироби – обкладки для камінів, карнизи, пілястри.

Штатний дизайнер-конструктор допоможе реалізувати Ваші мрії в нашому матеріалі. Парк обладнання дозволяє виконувати замовлення в найкоротші терміни. Впроваджена унікальна програма продажу рамкових фасадів за їхньою площею, що дозволяє визначити ціну без розрахунку витрат на матеріали.

## Патинування

Патинування – це створення ефекту штучного старіння фасаду. Кухні з фасадами “під старовину” завжди приваблювали до себе шанувальників, незважаючи на мінливість моди. Донедавна патинування у виготовленні меблів могло застосовуватися тільки на деревині або металі. Наша компанія розробила унікальну технологію патинування на плівці ПВХ. Ефект, створюваний у результаті патинування, може відтінити кольори плівки або зробити її контрастною. Різним може бути й ступінь блиску: від матовості до глянцевої.

## Виробництво алюмінієвих рамкових фасадів

Обладнання на ділянці обробки алюмінію має унікальну систему фіксації профілів в трьох вимірах, що дозволяє під час різання витримувати ідеальний кут. Завдяки цьому створюється мінімальна лінія з'єднання між елементами рамкового фасаду, забезпечуючи їхню бездоганну якість. Є можливість складати алюмінієві фасади з наповненням: скло, МДФ, виготовляти сучасні гляцеві фасади в алюмінієвій С-планці, врізати ручки-профіль.

## Сервіс

Ми не маємо таємниць від наших партнерів, гостинно запрошуємо пройти навчання та стажування на виробничих потужностях нашого підприємства. Завжди готові відповісти на питання щодо технології різання чи збирання виробів з МДФ. Наша компанія здійснює доставку виробів по Києву, або службами міжміських перевізників по всій Україні.

**Плідна співпраця – запорука успіху кожного!**

**МДФ 1003**

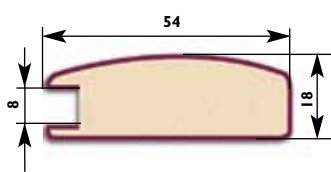

Довжина профілю 2790 мм. Кількість 10 шт./уп. Розмір наповнення - 95 мм

**МДФ 1003-А**

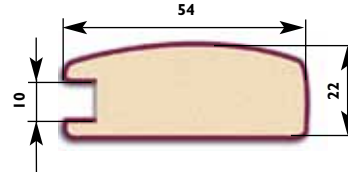

Довжина профілю 2790 мм. Кількість 10 шт./уп. Розмір наповнення - 95 мм

**МДФ 1004-У**

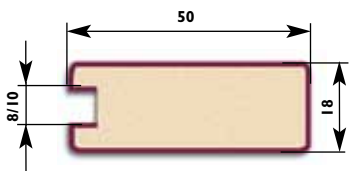

Довжина профілю 2790 мм. Кількість 10 шт./уп. Розмір наповнення - 88 мм

**МДФ 1005-К**

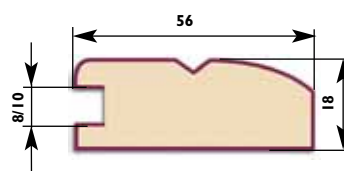

Довжина профілю 2790 мм. Кількість 12 шт./уп. Розмір наповнення - 99 мм

**МДФ 1044**

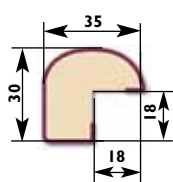

Довжина профілю 2790 мм. Кількість 16 шт./уп.

**МДФ 1006/1006-УУ**

Довжина профілю 2790 мм  
Кількість 12/8 шт./уп.

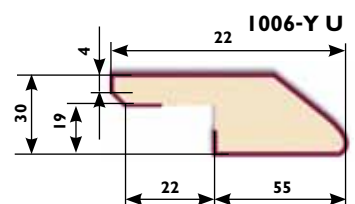
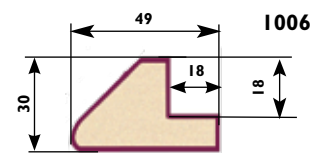

**МДФ 1018**

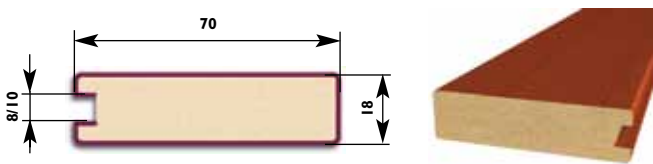

Довжина профілю 2790 мм. Кількість 10 шт./уп. Розмір наповнення -127 мм

**МДФ 1022**

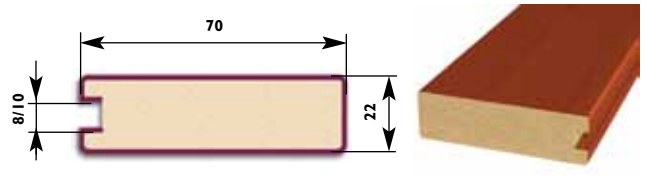

Довжина профілю 2790 мм. Кількість 8 шт./уп. Розмір наповнення -127 мм

**МДФ 1029**

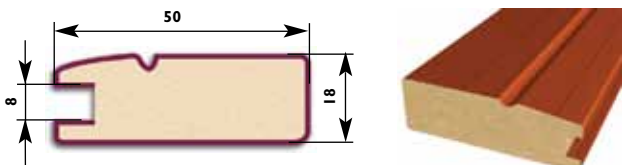

Довжина профілю 2790 мм. Кількість 10 шт./уп. Розмір наповнення -88 мм

**МДФ 1031**

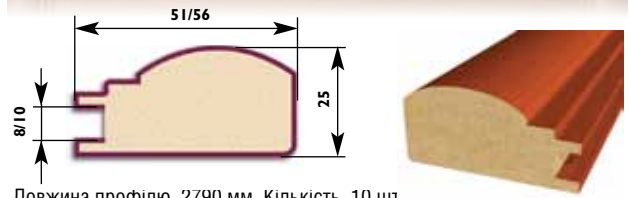

Довжина профілю 2790 мм. Кількість 10 шт./уп.  
Розмір наповнення – паз під 10 мм – 98 мм. Розмір наповнення – паз під 8 мм – 90 мм

**МДФ PR00204**

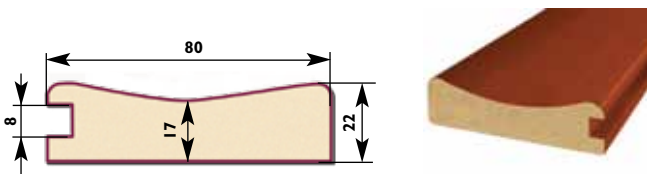

Довжина профілю 2790 мм. Кількість 9 шт./уп. Розмір наповнення -147 мм

**МДФ 1032**

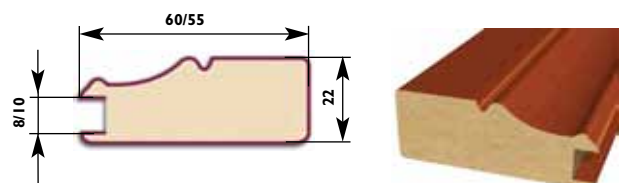

Довжина профілю 2790 мм. Кількість 10 шт./уп.  
Розмір наповнення – паз під 10 мм – 96 мм  
Розмір наповнення – паз під 8 мм – 108 мм



**МДФ 1034**

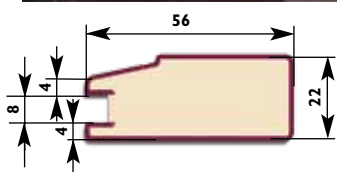

Довжина профілю 2790 мм. Кількість 10 шт./уп. Розмір наповнення - 99 мм



**МДФ 1035**

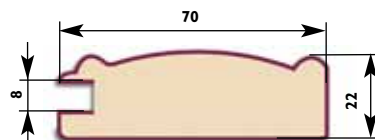

Довжина профілю 2790 мм. Кількість 9 шт./уп. Розмір наповнення - 128 мм



**МДФ 1037**

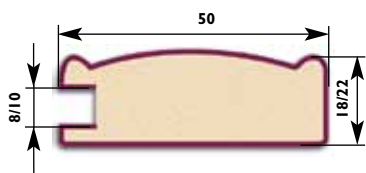

Довжина профілю 2790 мм. Кількість 10 шт./уп. Розмір наповнення - 88 мм



**МДФ 1041**

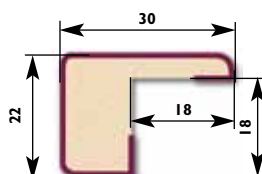

Довжина профілю 2790 мм. Кількість 16 шт./уп.



**МДФ 1042**

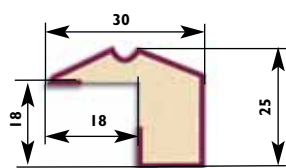

Довжина профілю 2790 мм. Кількість 16 шт./уп.



**МДФ 1045**

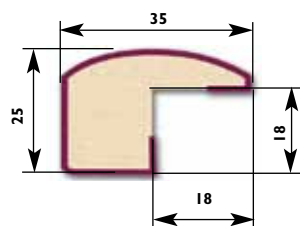

Довжина профілю 2790 мм. Кількість 12 шт./уп.

**МДФ 1046**

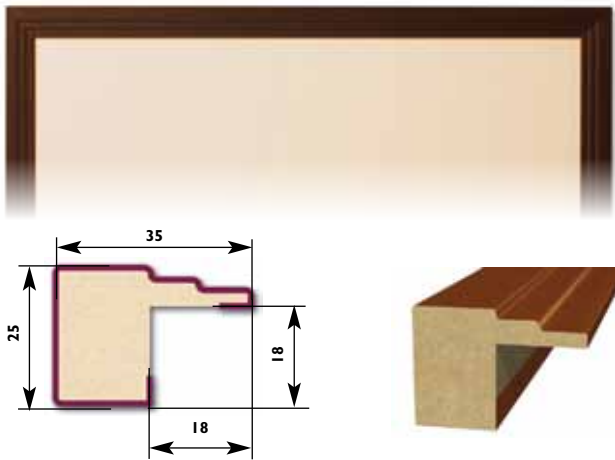

Довжина профілю 2790 мм. Кількість 12 шт./уп.

**МДФ 1052**

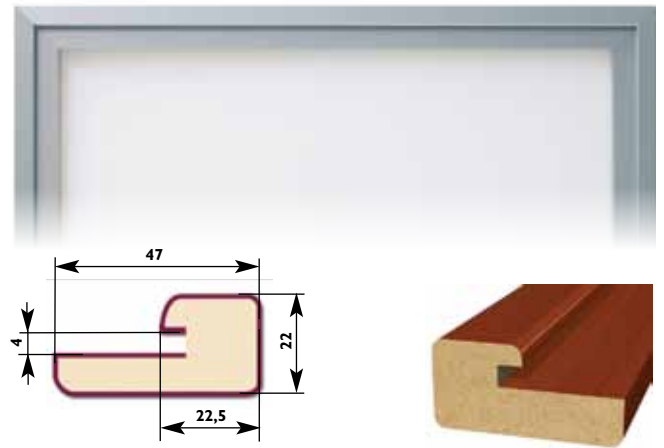

Довжина профілю 2790 мм. Кількість 10 шт./уп. Розмір наповнення - 35 мм

**МДФ 1060**

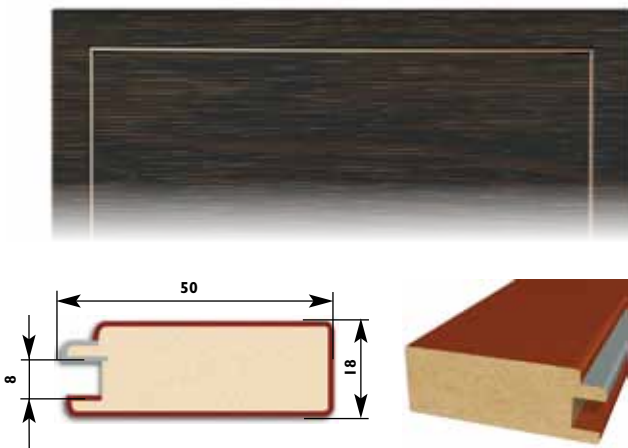

Довжина профілю 2790 мм. Кількість 10 шт./уп. Розмір наповнення -87 мм

**1111/1020/1115/1019/1117**

Довжина профілю 2790 мм. Кількість 20/44/27/44/27 шт./уп.



Довжина профілю 2790 мм. Кількість 20 шт./уп.



Довжина профілю 2790 мм. Кількість 88 шт./уп.

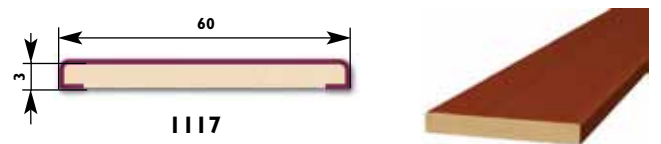

Довжина профілю 2790 мм. Кількість 27 шт./уп.



Довжина профілю 2790 мм. Кількість 44 шт./уп.



Довжина профілю 2790 мм. Кількість 44 шт./уп.



**МДФ 1112**

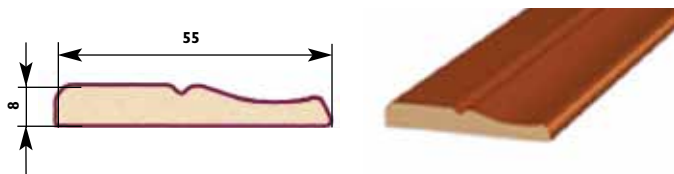

Довжина профілю 2790 мм. Кількість 24 шт./уп.

**МДФ 121**

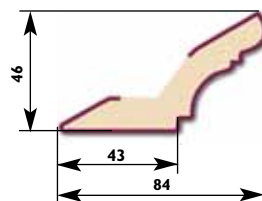

Довжина профілю 2790 мм. Кількість 6 шт./уп.

**МДФ 1113**

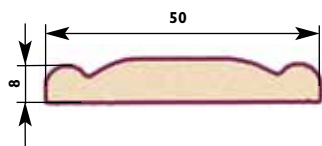

Довжина профілю 2790 мм. Кількість 20 шт./уп.

**МДФ 1040**

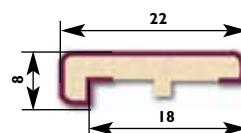

Довжина профілю 2790 мм. Кількість 40 шт./уп.

**МДФ 1114**

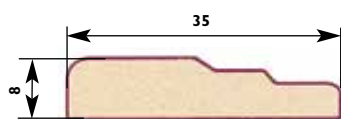

Довжина профілю 2790 мм. Кількість 28 шт./уп.

**МДФ GP-80**

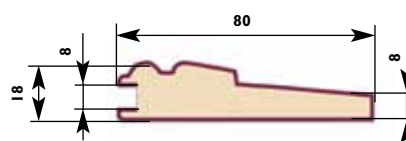

Довжина профілю 2790 мм. Кількість 8 шт./уп. Розмір наповнення -148 мм

**МДФ KS-02/KS-03**

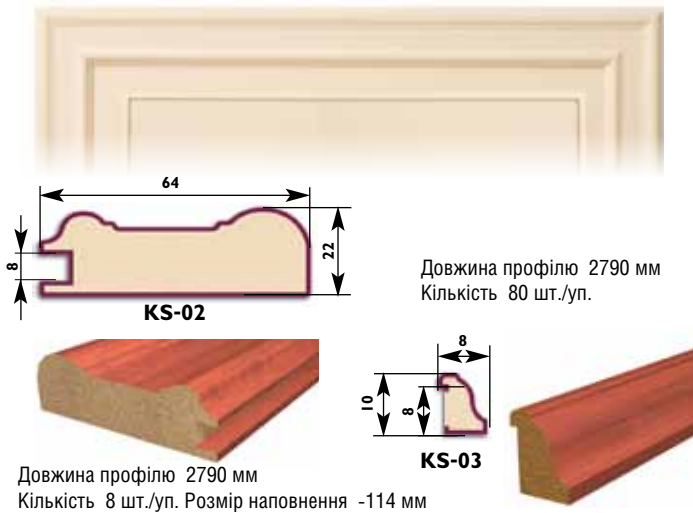

**МДФ KS-04 /2009**

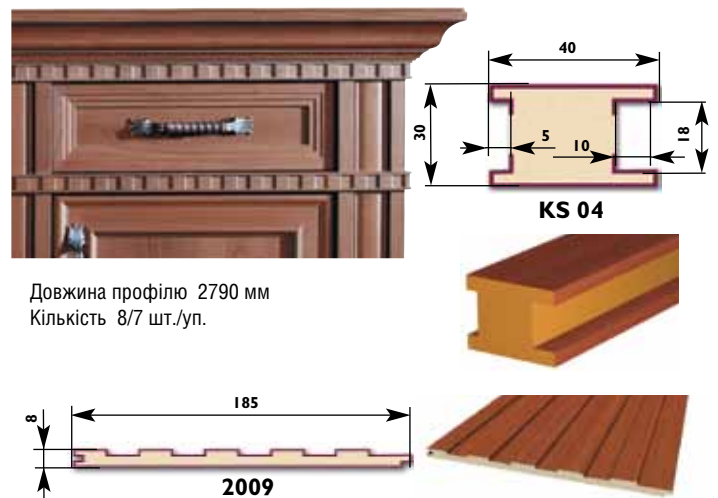

**МДФ 102**

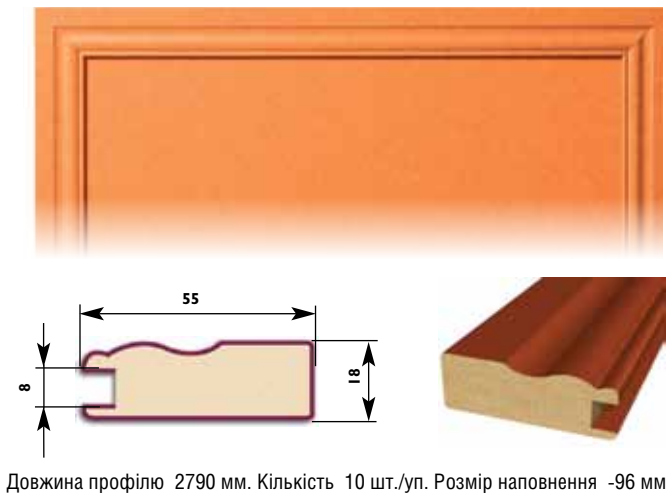

**МДФ 130**

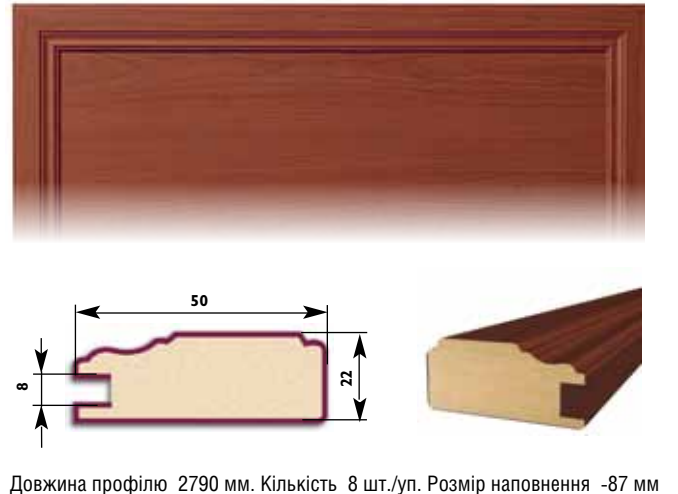

**МДФ УВ-11**

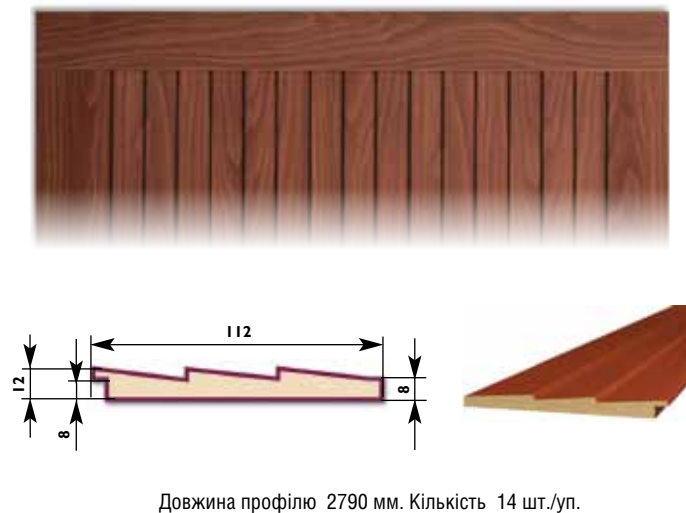

**МДФ 2004-У**



**МДФ МВ-10**

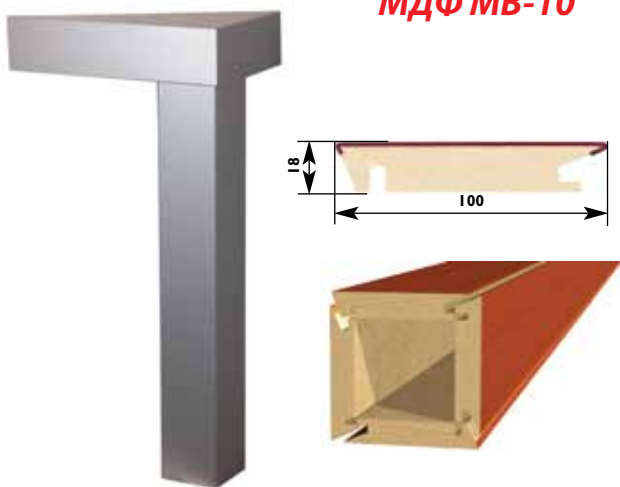

Габарити профілю 18x100x2790 мм. Кількість 4 шт./уп.

**СР-20**



Довжина профілю 2790 мм  
Кількість 42 шт./уп.

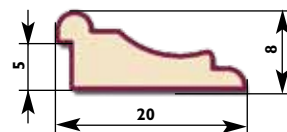

**УР-80**

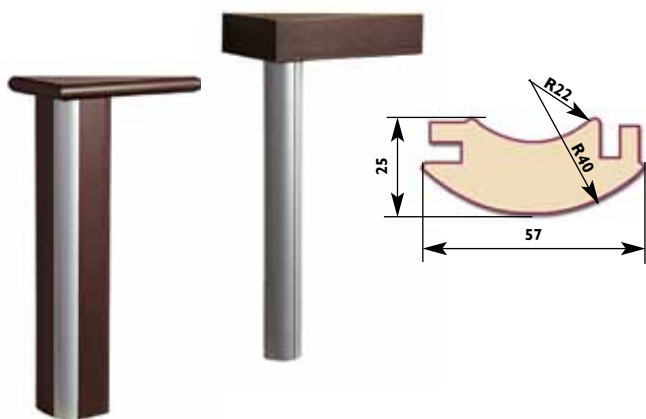

Довжина профілю 2790 мм Кількість 8 шт./уп.

**РМ-21**

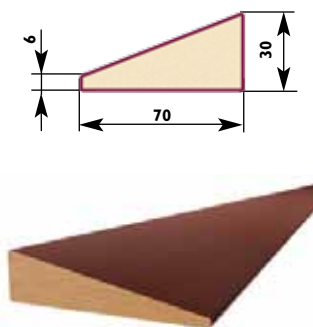

Довжина профілю 2790 мм  
Кількість 12 шт./уп.



**УР-81**

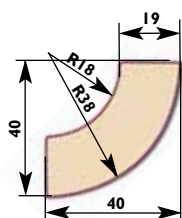

Довжина профілю 2790 мм. Кількість 8 шт./уп.

**PR00119**

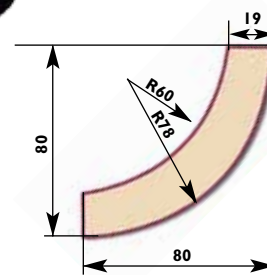

Довжина профілю 2790 мм. Кількість 4 шт./уп.



**МДФ 1007**

Довжина профілю 2790 мм  
Кількість 8 шт./уп.

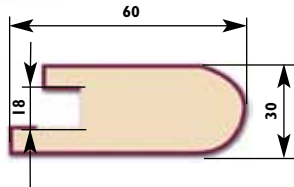

**МДФ 1011**

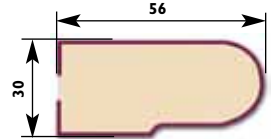

Довжина профілю 2790 мм  
Кількість 8 шт./уп.

**ДЕКОРАТИВНА ПЛАНКА 2002**



Довжина профілю 2790 мм  
Кількість 42 шт./уп.

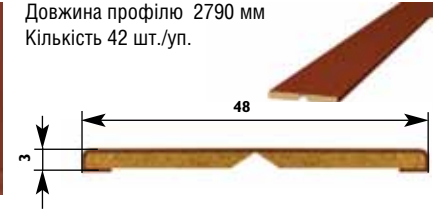

**МДФ LP-44**

Довжина профілю 2790 мм  
Кількість 16 шт./уп.

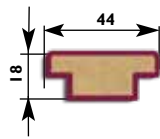

**МДФ 1015/ 1016**



Довжина профілю 2790 мм  
Кількість 4 шт./уп.

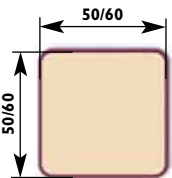

**KL00014**

Довжина профілю 2800 мм  
Кількість 4 шт./уп.

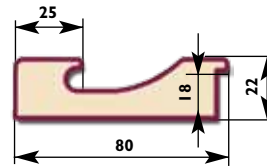

**МДФ 1010**

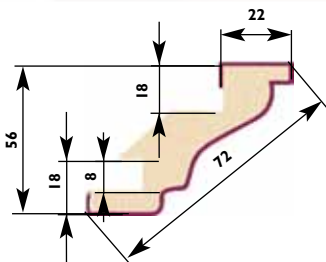

Довжина профілю 2790 мм. Кількість 9 шт./уп.

**PR 00077**

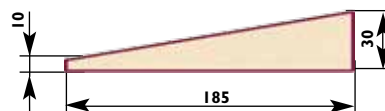

Довжина профілю 2790 мм. Кількість 8 шт./уп.



### Параметри плит МДФ

Ширина, мм	Довжина, мм	Товщина, мм	Покриття	Кількість, в упаковці, шт.
730	2790	8	Мат, глянець односторонній, глянець двосторонній, екошпон, нікель, авангард	4
1220	2790	18,7	Глянець односторонній, глянець двосторонній, нікель, авангард	2

**Решітка МДФ декоративна (косе плетіння) 1225x605x7,5 мм**  
**Кольори: горіх, алюміній, махонь, вишня євро, дуб світлий, білий**



Білий

Алюміній

Клен  
фельдеберг

Бук

Дуб морений

Дуб світлий

Вишня  
оксфорд



Дуб  
рустикальний

Вишня  
американська

Вишня коньяк

Вишня євро

Кальвадос

Горіх

Махогон

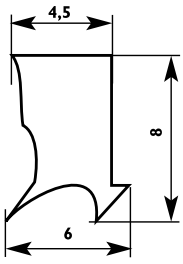

Ущільнювач для скла  
в паз 8 мм

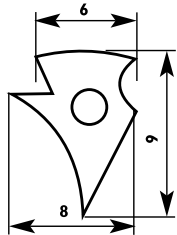

Ущільнювач для скла  
в паз 10 мм



Ущільнювач 2 мм



Клей MitreFix  
двокомпонентний



Клей столярний  
MitreFix M-2627 0,5л



Очищувач клею  
MitreFix



Накладка на 1015, 1016

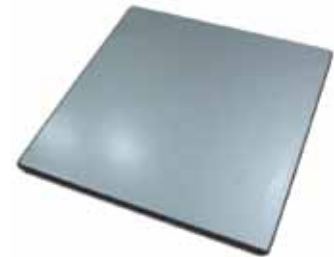
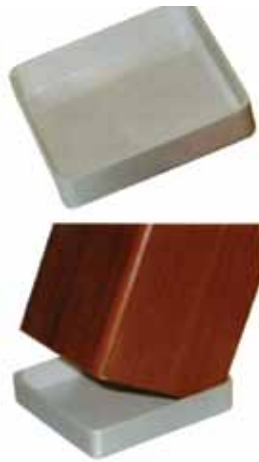

Накладка на MB 10



Стікер 1022 Стікер 1018

Стікер KL00014  Стікер 1034 

Стікер PR00119 



З'єднувальні елементи  
форми HR



З'єднувальні елементи  
форми H



Фреза для з'єднувального елемента форми H



Мініфікс 16 та 18 мм

**K-01**

Ширина 177/247/297/  
347/357/397/447/497/  
597/717/897 мм  
Довжина 2800 мм  
Товщина 18 мм

**K-02**

Ширина 177/247/297/  
347/357/397/447/497/  
597/717/897 мм  
Довжина 2800 мм  
Товщина 18 мм

**K-03**

Ширина 177/247/297/  
347/357/397/447/497/  
597/717/897 мм  
Довжина 2800 мм  
Товщина 18 мм

**K-04**

Ширина 177/247/297/  
347/357/397/447/497/  
597/717/897 мм  
Довжина 2800 мм  
Товщина 18 мм



**K-05**

Ширина 177/247/297/  
347/357/397/447/497/  
547/597/717/897 мм  
Довжина 2800 мм  
Товщина 18 мм



**K-10**

Ширина 177/247/297/  
347/357/397/447/497/  
547/597/717/897 мм  
Довжина 2800 мм  
Товщина 18 мм



**K-13**

Ширина 950 мм  
Довжина 2800 мм  
Товщина 18 мм

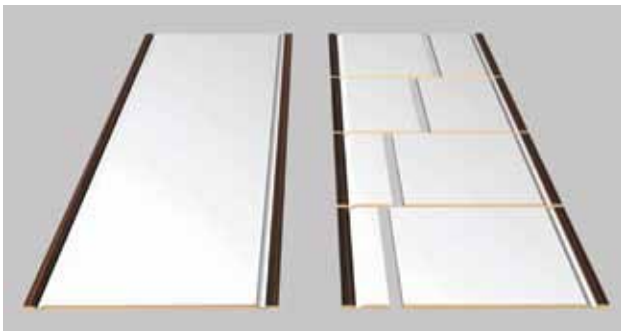

**K-15**

Ширина 177/247/297/  
347/357/397/447/497/  
547/597/717/897 мм  
Довжина 2800 мм  
Товщина 18 мм



**Кольори матових плівок**

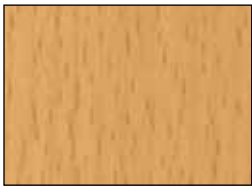

202 Бук світлий



203 Бук Баварія



204 Червона груша



205 Бук



206 Груша



207 Вишня



208 Яблуна темна



209 Черешня темна



210 Яблуна



230 Білий



236 Клен



237 Клен білий



240 Горіх темний



242 Новий італійський горіх



246 Венге



249 Зібрано темний



251 Тобако



257 Срібло



280 Сосна Антик



281 Зелений Антик



282 Коричневий Антик



285 Антик світлий



295 Дуб білий



298 Дуб Альпійський



299 Чорне ебенове дерево

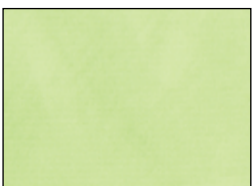

301 Салатовий



302 Блакитний



303 Помаранчевий



310 Чорний



330 Кремовий

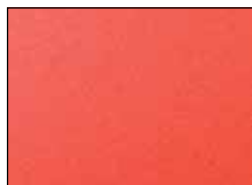

340 Червоний



352 Бордовий

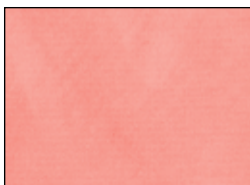

355 Рожевий

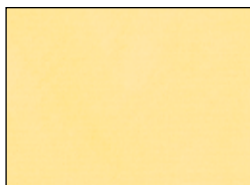

365 Жовтий

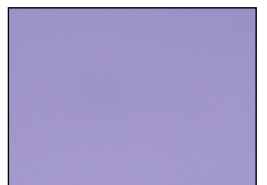

360 Ліловий

*\* Наведені кольори плівок можуть відрізнятися від реальних*

**Кольори плівок екошпон**



719 Дуб білий екошпон



720 Венге екошпон



721 В'яз екошпон



717 Білий лак



300 Нікель

**Кольори плівок  
Авангард**

**Нікель**

**Кольори гляцевих плівок\*\***



600/954 Червоний

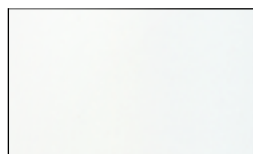

601/908 Білий



602/1013 Тик європейський



603/932 В'яз металевий

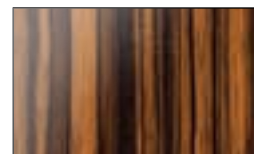

604/951 Чорне дерево

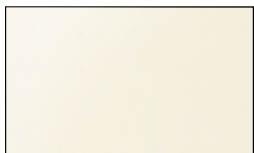

605/913 Крем



606/979 Чорний



608/1010 Антрацит металевий



609/1007 Дуб білий



610/1008 Клен білий

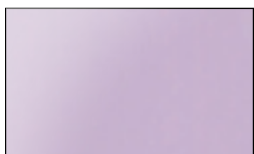

611/1019 Ліловий



612/1018 Жовтогарячий

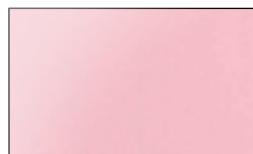

613/1020 Рожевий

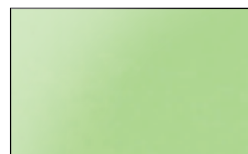

614/1021 Салатовий



615/1024 Бордовий



617/1074 Горіх орегон



620/1069 Глянець шоколад



621/1064 Білий дощ



622/1065 Фіолетовий

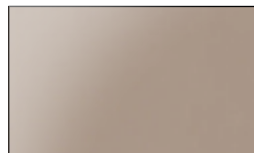

623/1079 Кава з молоком



624/1094 Чорний дощ



627/1097 Горіх Мілано

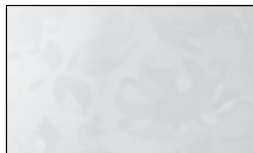

628/1109 Біле листя



629/1108 Чорне листя

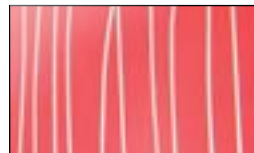

630/1121 Червоний дощ



633/1138 Глянець імперія



634/1143 Глянець чорний лотос



635/1146 Глянець білі хризантеми



636/1141-Глянець білий нарцис

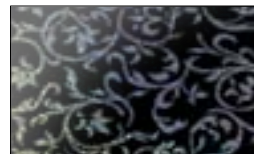

637/1142-Глянець чорний нарцис



638/1144 Глянець блискучий білий



639/1145 глянець блискучий чорний

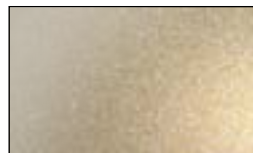

640/1129 Глянець крем золотий

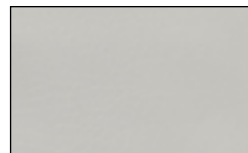

641/1140 Глянець лакоста



642/1139 Бузок звичайний



644/1185 Глянець білий плюш



645/1163 Глянець олива



646/1181 Глянець кавове дерево

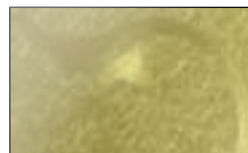

648/1186 Глянець золотий плюш



362 Античне золото

\* Наведені кольори плівок можуть відрізнятися від реальних \*\* через "/" наведені номери гляцевих плит, зі зворотної сторони покриті білою плівкою



Панелі глянцеві 1222-18мм (фантазія), кольори 1064-Білий Дощ/Білий (простий-матовий) та 1094-Чорний Дощ/Чорний (простий-матовий), алюмінієвий профіль : 30152-хром с-планка, 32323-хром ручка врізна



Профілі 1022, 1018 серії екошпон, колір 720-Венге екошпон, панель 730-8мм серії екошпон, колір 719-Дуб Білий екошпон



Профіль 1032, колір 601-Білий Глянець, панель глянцева одностороння унідекор 731-8мм, колір 908-Глянець Білий/Білий (простий-матовий)



Профіль 1004-У глянець дерево декор, колір 604-Глянець Чорне Дерево, панель 732-8мм, колір 951-Глянець Чорне Дерево/Чорне Дерево (простий-матовий), панель глянцева одностороння унідекор 1221-18мм, колір 908-Глянець Білий/Білий (простий-матовий), панель глянцева одностороння дереводекор 1220-18 мм, колір 951-Глянець Чорне Дерево/Чорне Дерево (простий-матовий)



Профілі  
KS-02,  
KS-03, KS  
04, 2009,  
1010, колір  
280-Сосна  
Антік,  
панель  
730-8мм,  
колір  
280-Сосна  
Антік



Профіль MB-10, колір  
606-Чорний Глянець  
,панель глянцева  
одностороння уні  
декор 1221-18мм,  
колір 908-Глянець  
Білий/Білий (простий-  
матовий)





Профілі 1022, 1018, KS-04, 2009, YP-81, 1004-Y, 1010, колір 246-Венге, панель 730-8мм, колір 246-Венге



Профілі 1018, 1022, колір 330-Крем, заповнення профіль 2004-Y, колір 330-Крем



Панель глянцева одностороння дерево декор 1220-18мм, колір 951-Глянець Чорне Дерево/Чорне дерево (простий-матовий) , панель глянцева одностороння унідекор 1221-18мм, колір 908-Глянець Білий/Білий (простий-матовий)



Профіль РМ-21, колір 601-Білий Глянець, панель глянцева одностороння унідекор 1221-18мм, колір 908-Глянець Білий/Білий (простий-матовий)



Профіль PR00119, колір 601-Білий Глянець ,панель глянцева одностороння уні декор 1221-18мм, колір 908-Глянець Білий/Білий (простий-матовий)



Профіль PR00204, колір 601-Білий Глянець ,панель глянцева одностороння уні декор 731-8мм, колір 908-Глянець Білий/Білий (простий-матовий)



Профіль 1004-У, 1016 (1015 на вибір),  
колір 246-Венге, панель 730-8мм, колір  
246-Венге

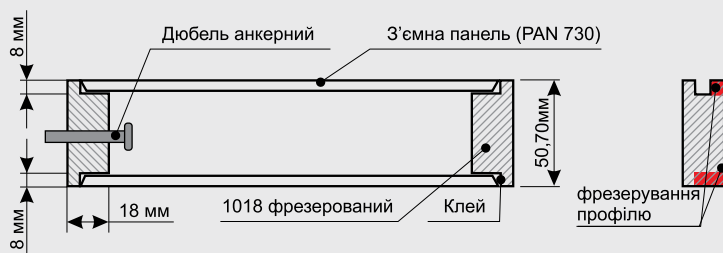

Профіль 1004-У, панель 730-8  
мм, кольори 356-Жовтий,  
301-Салатовий,  
302-Блакитний,  
303-Помаранчевий



Профілі 1022, 1018 серії екошпон, панель 730-8мм серії екошпон, кольори 720-Венге екошпон, 719-Дуб Білий екошпон



Фасадна панель (Капак) К-05, колір 295-Дуб Білий, вставка профіль 1117, колір 257-Срібло



Профіль 1029, панель 730-8мм, колір 280-Сосна Антік, покритий коричневою матовою (на вибір) патиною



Профіль 1035, 1037, 1046, 121, KS-04, 2009, панель 730-8мм, колір 230-Білий структурний, покритий золотою матовою (на вибір) патиною



Профіль 1004-У, карниз 1010, KS-04, колір 601-Білий Глянець , панель глянцева одностороння уні декор 731-8мм, колір 908-Глянець Білий/Білий (простий-матовий), профіль СР-20, 2009, колір 362-Античне Золото



Профіль 1004-У глянець дерево декор, колір 608- Металік Антрацит, панель 1220-18 мм, колір 1010-Металік Антрацит/Білий (простий-матовий), панель глянцева одностороння унідекор 1221-18мм, колір 908-Глянець Білий/Білий (простий-матовий)



Профілі PR00204-глянець унідекор, PR00204-глянець дерево декор, кольори 601-Білий Глянець, 600-Червоний Глянець, 617-Горіх Орегон Глянець, панель глянцева одностороння 731-8мм, колір 908-Глянець Білий/Білий (простий-матовий), панель глянцева одностороння 731-8мм, колір 954-Глянець Червоний/Червоний (простий-матовий), панель глянцева одностороння 732-8мм, колір 1074-Глянець Горіх Орегон/Білий (простий-матовий)



Профіль 1004-У глянець дерево декор, колір 604-Чорне Дерево, панель 732-8 мм, колір 951-Чорне Дерево/Чорне Дерево(простий-матовий), панель глянцева одностороння унідекор 1221-18мм, колір 908-Глянець Білий/Білий (простий-матовий)



Профіль KS-02, панель 730-8мм, колір 295-Дуб Білий, покритий коричневою матовою (на вибір) патиною



Профіль 1052, колір 300-Нікель глянець (зі склом), панель 1220-18мм, колір 1074-Глянець Горіх Мілано/Білий (простий-матовий), 30152-хром алюмінієва С-планка

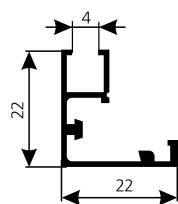

**1240201 (-35)** Сатин  
Довжина 3050 мм

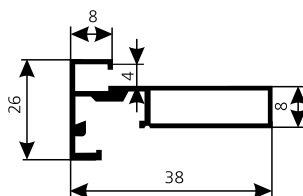

**1240204 (-9)** Сатин  
Довжина 3050 мм

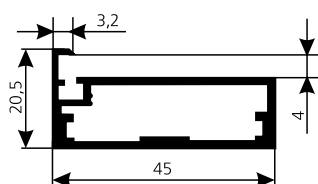

**1240205 (-3)** Сатин  
**1240206 (-3)** Елоксал  
**1240208 (-3)** Хром  
**1240209 (-3)** Золото  
Довжина 3000 мм

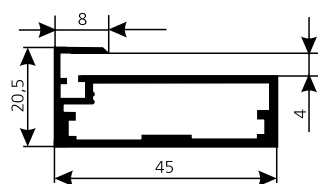

**1240207 (-3)** Сатин  
**1240210 (-3)** Хром  
**1240212 (-3)** Золото  
Довжина 3000 мм

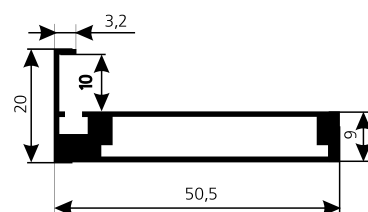

**1240213 (-3)** Сатин  
Довжина 3000 мм

Може використовуватись як  
заповнення 8мм панель

## Схема складання 1240201, 1240204

## Куток монтажний



**1240231** (для 01, 04)

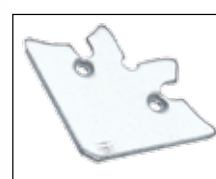

**1240232** (для 05-12)

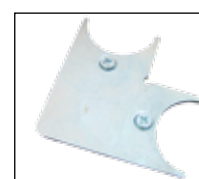

**1240214** (для 13)

## Аксессуары



**1240221** Ущільнювач

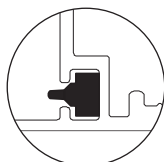

**1240222** Ущільнювач



**1240241**  
Пластикове кріплення  
для ручки



**1240211**  
Алюмінієва декоративна  
планка



**1240240**  
Тулейка для скла (під  
свердління в склі 7мм)

## Алюмінієва С-планка для глянцевих плит

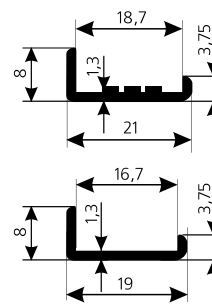
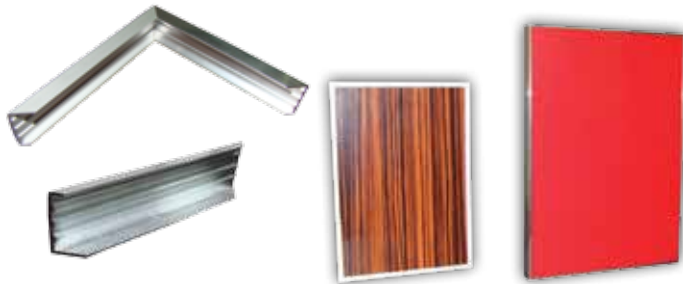

**30150 (-4)** Елоксал  
**30151 (-4)** Сатин  
**30152 (-4)** Хром  
**30153 (-4)** Золото

**31792** Сатин

## Профілі-ручки

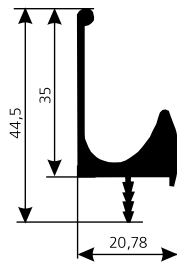
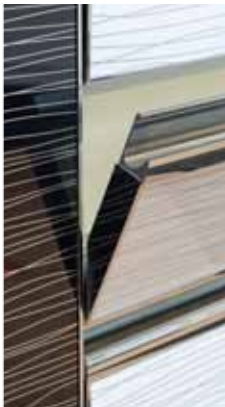

**32320** Сатин  
**32323** Хром

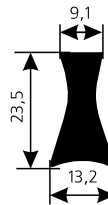

**32321** Сатин  
**32322** Хром  
**32324** Золото

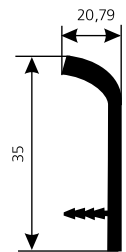

**43131** Сатин  
**43130** Хром

## Петля накладна Desomax (103014)



## Петля напівнакладна Desomax (103015)



Призначені тільки для профілів  
 1240201 та 1240204

## Газовий ліфт



**1240288** – 100 ньютон

**Опора для столу 2030**

Вага - 6 кг.  
Сталь - 1,5 мм.  
Висота - 720 мм.  
Довжина верхня - 455 мм.  
Довжина нижня - 580 мм.  
Сріблясто-порошкове пофарбування.



**Опора для столу 1060**

Вага - 7 кг  
Сталь - 1,5 мм.  
Висота - 720 мм.  
Довжина - 470 мм.  
Довжина нижньої платформи 660 мм.  
Прихований монтаж кабелів.  
Сріблясто-порошкове пофарбування.



**Опора для столу 6070**

Вага - 10 кг.  
Регулювання по висоті (від 600 мм. до 900 мм.) дозволяє використовувати її як в навчальних закладах, так і для людей високих на зріст.  
Сталь - 1,5 мм.  
Довжина верхньої платформи - 470 мм. Довжина нижньої платформи - 600 мм. Сріблясто-порошкове пофарбування.  
Прихований монтаж кабелів.



**Основа для столу - хром 6020 С**

Основа для столу - хром  
Вага - 12 кг.  
Можливість збільшення: від 900 до 1700 мм.  
Сталь - 1,5 мм.  
Висота - 730 мм. Ширина - 800 мм.



**Основа для столу 4080**



Вага - 23 кг.  
Можливість використання скла. Збільшення від 1100 мм до 1800 мм. Сталь - 1,5 мм.  
Висота - 715 мм. Ширина - 700/800 мм.  
Сріблясто-порошкове пофарбування.

**Основа для столу 4081**



Вага - 35 кг.  
Можливість збільшення від 1800 мм. до 3400 мм.  
Сталь - 1,5 мм.  
Висота - 715 мм. Ширина - 800 мм.  
Сріблясто-порошкове пофарбування.



**ЗДІЙСНЮЄМО  
ФАРБУВАННЯ  
ОПОР**

**Основа для столу -  
кутове 4080 L**



Вага - 35 кг.  
Можливість використання скла. Можливість збільшення кутового сегменту від 550 мм до 900 мм. Сталь – 1,5 мм. Висота – 715 мм. Глибина – 800 мм. Висота кутового сегменту 715 мм. Ширина - 600 мм. Сріблясто-порошкове пофарбування.

**Основа журнального столу 4085**



Вага - 8 кг.  
Сталь – 1,5 мм.  
Висота – 405 мм Довжина – 700 мм.  
Ширина – 400 мм.  
Сріблясто-порошкове пофарбування.

**Опора кафетерна 4060**



Вага - 8 кг.  
Можливість використання скла, ДСП.  
Кольорова комбінація: хром + чорний.  
Сталь - 1,5 мм. Висота - 720 мм. Діаметр платформи 400 мм. Діаметр нижньої платформи 800 мм.

**Опора кафетерна 1116  
Опора кафетерна 1117  
Опора 1011**

**1116**  
Вага - 10 кг. Сталь – 1,5 мм.  
Основа – чавун. Висота – 720 мм.  
Діаметр платформи 185 мм.  
Діаметр нижньої платформи 380 мм.  
Колір: Чорний, сріблястий

**1117**  
Вага - 18 кг. Сталь – 1,5 мм.  
Основа – чавун. Висота – 720 мм.  
Розмір платформи 290x290 мм.  
Діаметр нижньої платформи 500 мм.  
Колір: Чорний, сріблястий

**1011**  
Вага - 2,6кг. Висота – 720 мм.  
Колір: сріблясто-порошковий  
Колір: Чорний, сріблястий



**Опора кафетерна 3070**

Вага - 7 кг.  
Сталь – 1,5 мм.  
Висота – 720 мм.  
Розмір платформи 290x290мм  
Діаметр нижньої платформи 500 мм.  
Покриття – хром.



**Опора кафетерна 1019**

Вага - 27 кг.  
Сталь – 1,5 мм.  
Висота – 720 мм.  
Ширина платформи 400x400 мм.  
Діаметр нижньої платформи 650 мм.  
Сріблясто-порошкове пофарбування.



**ЗДІЙСНЮЄМО  
ФАРБУВАННЯ  
ОПОР**

**3000**

Телескопічний траверс 500-900 мм  
Вага - 3 кг. Сталь – 1,5 мм.  
Можливість збільшення від 500 до 900 мм. Швидкий та легкий монтаж. Сріблясто-порошкове пофарбування. Прихований монтаж кабелів.

**Телескопічний траверс 3000  
Телескопічний траверс 3001**



**3001**

Телескопічний траверс 900-1700 мм  
Вага - 6 кг. Сталь – 1,5 мм.  
Можливість збільшення від 900 до 1700 мм. Швидкий та легкий монтаж. Сріблясто-порошкове пофарбування. Прихований монтаж кабелів.

**Добірний траверс 2093**



Вага - 1 кг.  
Добірний траверс – 300 мм.  
Сталь – 1,5 мм.  
Сріблясто-порошкове пофарбування.

**Опора 1118**



Вага - 18 кг.  
Сталь – 1,5 мм. Основа – чавун.  
Висота – 720 мм.  
Ширина платформи 290x290 мм.  
Розмір нижньої платформи 400x400 мм. Сріблясто-порошкове пофарбування.

**НОВИНКА! Опора 6082**



Висота – 720 мм.  
Сріблясто-порошкове пофарбування.

**Кріплення системного блоку 2090L**



Збільшення: по ширині від 130 до 250 мм.  
По висоті від 320 до 700 мм. Сталь – 1,5 мм.  
Швидкий та легкий монтаж.  
Сріблясто-порошкове пофарбування.

**Опора 2002**



Вага - 15 кг.  
Можливість збільшення від 1100 до 1800 мм.  
Висота – 720 мм. Глибина – 800 мм.  
Сріблясто-порошкове пофарбування.



**ЗДІЙСНЮЄМО  
ФАРБУВАННЯ  
ОПОР**

**Кутовий траверс 3002**



Вага - 3 кг.  
Кутовий траверс -90°.  
Сталь - 1,5 мм.  
Сріблясто-порошкове пофарбування.  
Прихований монтаж кабелів.

**Опора для столу кутова 1064/1013**



Вага - 5 кг.  
Сталь - 1,5 мм. Висота - 720 мм.  
Діаметр нижньої платформи 280 мм.  
Сріблясто-порошкове пофарбування.

**Телескопічна фронтальна панель 2092A**



Вага - 8 кг.  
Можливість використання скла, ДСП.  
Сталь - 1,5 мм. Висота 350мм. Можливість збільшення Від 900-1700мм.  
Сріблясто-порошкове пофарбування.

**Опора 1120**



Вага - 16 кг.  
Покриття - фарба.  
Довжина - 450 мм.  
Ширина - 450 мм.  
Висота - 700 мм.

**Опора 1121**



Вага - 16 кг.  
Покриття - фарба.  
Довжина - 300 мм.  
Ширина - 300 мм.  
Висота - 700 мм.

**Опора 9014**



Вага - 21 кг.  
Покриття - хром.  
Довжина - 450 мм.  
Ширина - 450 мм.  
Висота - 700 мм.



**ЗДІЙСНЮЄМО  
ФАРБУВАННЯ  
ОПОР**

**Опора 1018**

Вага - 8 кг.  
Довжина - 530 мм.  
Ширина - 530 мм.  
Висота - 700 мм.  
Покриття - хром.



**Основа для столу 9011**

Вага - 20 кг.  
Довжина - 490 мм.  
Ширина - 490 мм.  
Висота - 700 мм.  
Покриття - хром.



**Основа для столу 7080**

Вага - 20 кг.  
Довжина - 1100-1800 мм.  
Ширина - 800 мм.  
Висота - 700 мм.  
Сріблясто-порошкове пофарбування.



**Основа для столу 5080**

Вага - 18 кг.  
Довжина - 1100-1800 мм.  
Ширина - 800 мм.  
Висота - 720 мм.  
Покриття - фарба.



**Основа для столу 7090С**

Вага - 20 кг.  
Довжина - 1400-1800 мм.  
Ширина - 800 мм.  
Висота - 720 мм.  
Покриття - фарба.



**Основа для столу 5083**

Вага - 21 кг.  
Довжина - 1400 мм.  
Ширина - 730 мм.  
Висота - 715 мм.  
Покриття - фарба.



**ЗДІЙСНЮЄМО  
ФАРБУВАННЯ  
ОПОР**



**cebi<sup>®</sup>**

□ DECORATIVE  
FURNITURE  
FITTINGS

Висока якість та бездоганний стиль меблевих ручок торгової марки Cebi нададуть Вам безмежні можливості в дизайні меблів. Різні варіанти покриття, розмірів, вставок дозволяють підібрати ручки як до класичної кухні, так і до вітальні в стилі модерн.

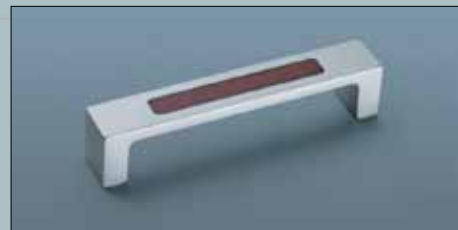

Колекція Cebi JOY розроблена спеціально для дитячих кімнат, ці ручки м'які на дотик, безпечні, яскраві, адже найкраще ми даємо нашим дітям. Лозунг Cebi «Зроблено з пристрасстю» втілюється в цих виробах.



Більш докладна інформація на сайті [www.agtplus.ua](http://www.agtplus.ua)

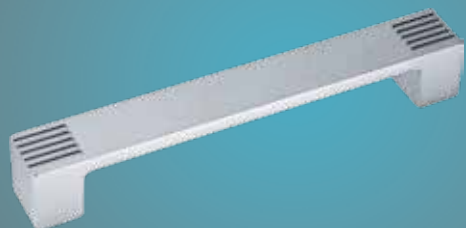

161.128 mp02



167.128 mp02 we03

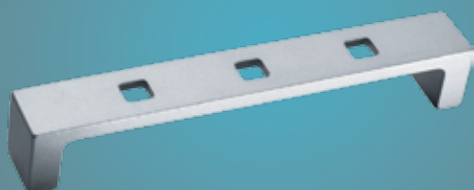

171.128 mp02



181.128 mp02 we03



209.160 mp05 pl15





305128

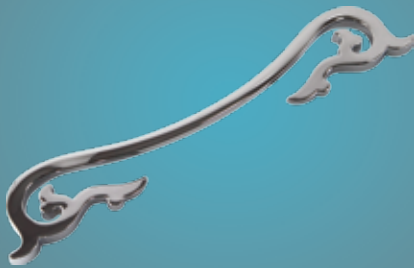

305192

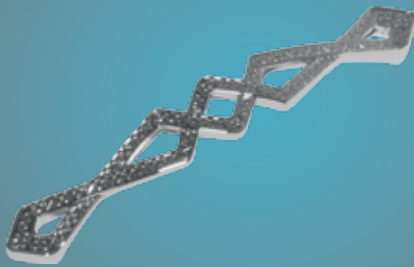

308160



310160



313192



321128



325096

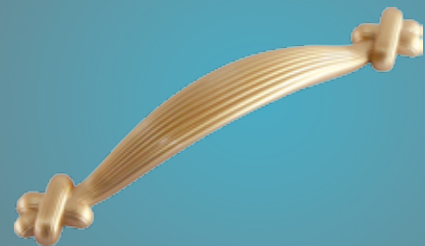

326160



477025

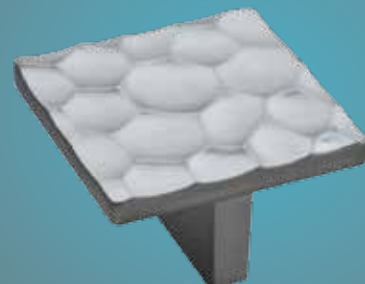

468032mp08

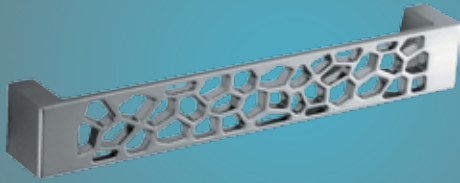

274



275

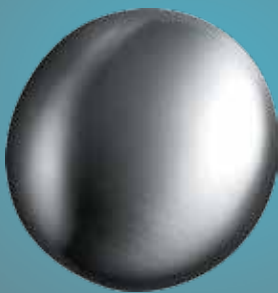

469



470

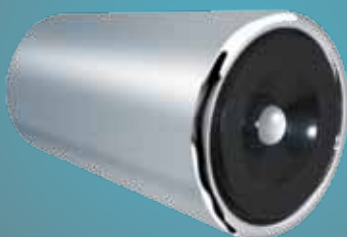

472





721

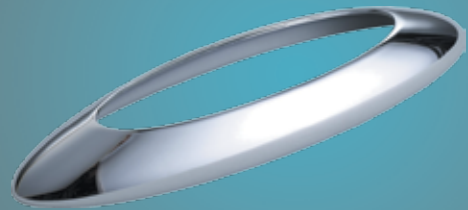

266160



728

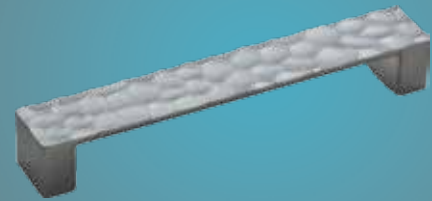

267160mp08

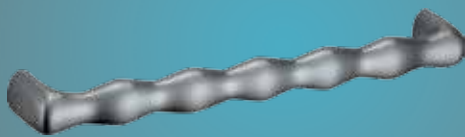

248128



734

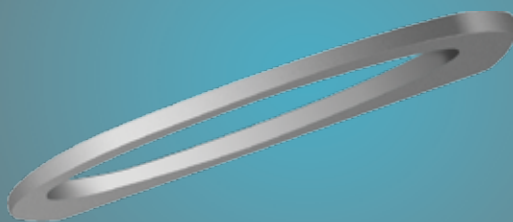

852

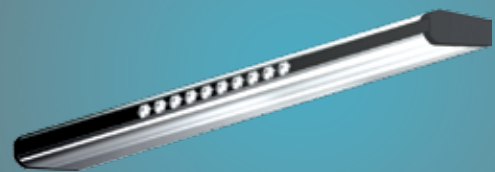

847160

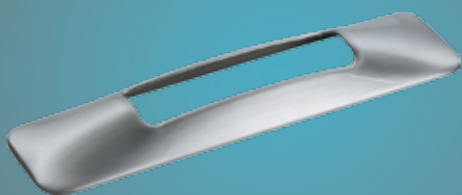

264160mp08



729

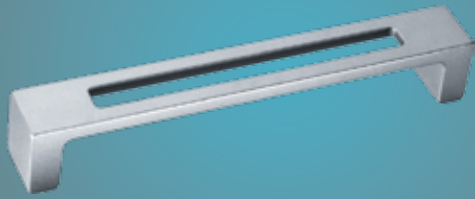

172.128 mp05



170.128 mp04 we11

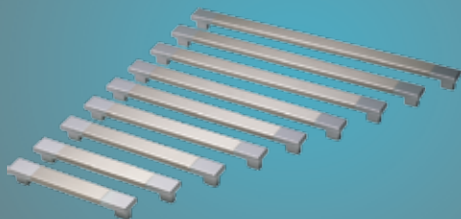

158.224 mp02 pl05



261

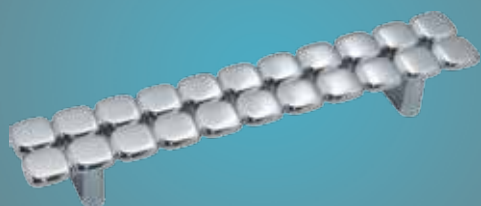

273



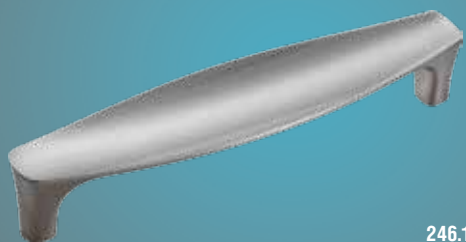

246.160 mp08

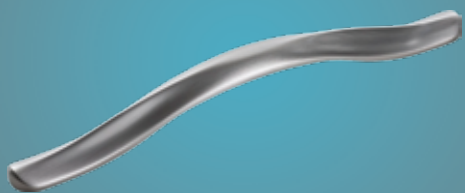

247.192 mp10

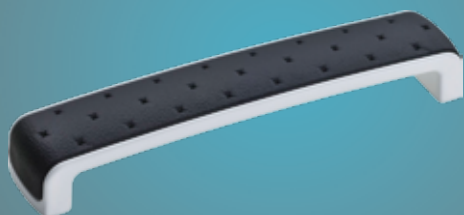

251.160 mp08 st04

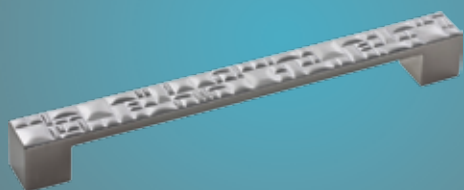

257.224 mp08



205.096 mp02



190.224 mp02

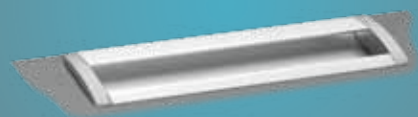

188.224 mp05 pl05



179.128 mp02

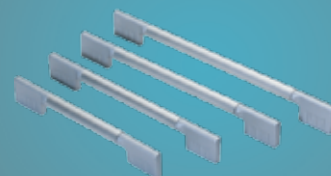

178.160 mp05 pl04

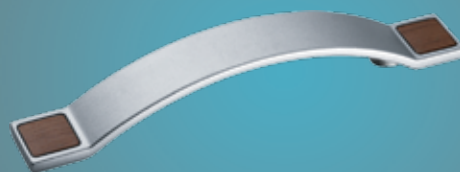

173.096 mp02 we06

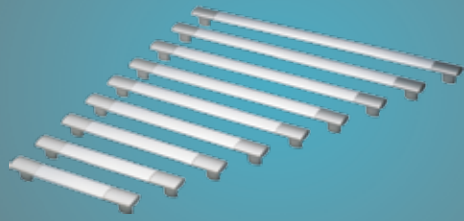

157.192 mp05 pl05

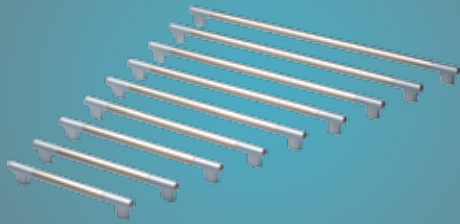

156.160 mp02 pl05

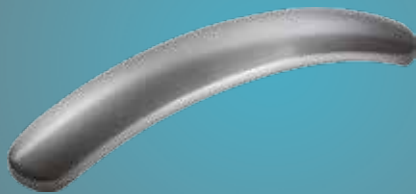

258.160 mp02

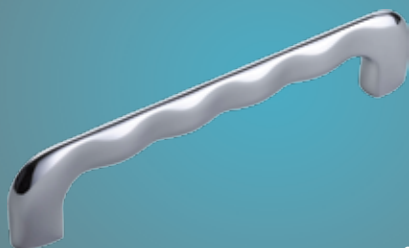

254.160 mp02

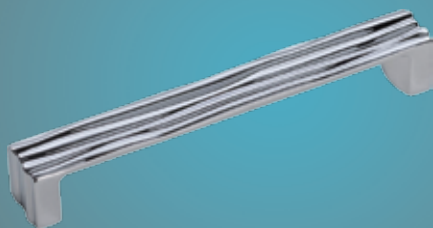

253.160 mp02



462025



443025



451064



450096



456025

**Viole**®

Від якості меблевої фурнітури залежить естетичні та експлуатаційні характеристики меблів. Компанія «AGT plus» представляє високоякісну продукцію бренду Viole, яка займає значну частку європейського ринку меблевої фурнітури. В асортимент Viole входить:

- карго повного та часткового висування, нижнього та бокового кріплення з доводчиком, одно- та багаторівневі, поворотні та кутові;
- висувні шухляди;
- кошики висувні;
- сушки для посуду;
- каруселі;
- лотки для столових приладів;
- відра та контейнери.

Слоган компанії – "Дизайн, Функціональність, Якість, Сервіс". Висока якість продукції Viole досяжна завдяки хромуванню виробів, комп'ютерному контролю на всіх етапах виробництва, повній автоматизації та використанню сучасного обладнання. *Більш докладна інформація на сайті [www.agtplus.ua](http://www.agtplus.ua)*

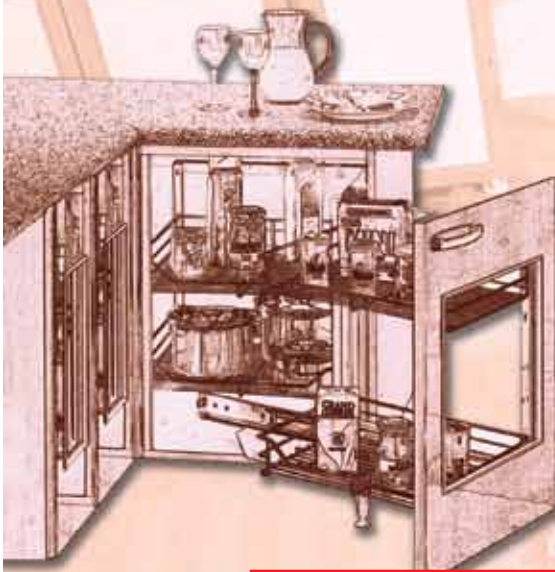



ВИСУВНА СИСТЕМА КАРГО-МАХІ		
Код	Ширина модуля, мм	Розмір кошиків* Ширина x Висота x Глибина
A06030	300	235 x 600-850 x 500
A20030	300	235 x 2000-2150 x 500
24440	400	340 x 1400-1550 x 510
24445	450	390 x 1400-1550 x 510
24450	500	440 x 1400-1550 x 510
24540	400	340 x 1550-1700 x 510
24545	450	390 x 1550-1700 x 510
24550	500	440 x 1550-1700 x 510
24730	300	235 x 1850-2000 x 510
24740	400	340 x 1850-2000 x 510

Механізм регулюється по висоті за допомогою гайки багатогранної форми. Кошики – покриття “хром” на основі нікелю та міді

Механізм – покритий антистатичним лакофарбовим покриттям, яке забезпечує високу стійкість до механічних пошкоджень.

Верхня телескопічна направляюча з П-подібною рамою



КУТОВИЙ МЕХАНІЗМ З ДОВОДЧИКОМ		
Код	Ширина модуля, мм	Розмір кошиків Ширина x Глибина x Висота, мм
70055R	450-500	860-960 x 490 x 550
70056L	450-500	860-960 x 490 x 550



КУТОВЕ КАРГО ПОВНОГО ВИСУВАННЯ З ТЕЛЕСКОПІЧНИМИ НАПРАВЛЯЮЧИМИ		
Код	Ширина модуля, мм	Розмір кошиків Ширина x Глибина x Висота, мм
70140R	400	610 x 510 x 650
70141L	400	610 x 510 x 650
70145R	450	680 x 510 x 650
70146L	450	680 x 510 x 650

\* В розмір кошиків включено розмір направляючих.

**КАРУСЕЛІ (ОБЕРТАЛЬНІ КОШИКИ)**

1/2 КАРУСЕЛІ НА ПЕТЛЯХ		
Код	Ширина модуля, мм	Розмір кошиків Ширина x Глибина x Висота, мм
10056	350	560 x 310 x 90
10068	400	650 x 360 x 90
10074	450	720 x 410 x 90



1/2 КАРУСЕЛІ НА ВІСІ		
Код	Ширина модуля, мм	Розмір кошиків Ширина x Глибина x Висота, мм
10156	350	560 x 310 x 670-720
10168	400	650 x 360 x 670-720
10174	450	720 x 410 x 670-720
10180	500	800 x 460 x 670-720
10185	550	850 x 500 x 670-720



3/4 КАРУСЕЛІ НА ВІСІ		
Код	Ширина модуля, мм	Розмір кошиків Діаметр x Висота (мм)
10256	350	560 x 670-720
10268	400	650 x 670 -720
10275	450	720 x 670-720
10280	500	820 x 670-720
A40274	450	720 x 670-720



4/4 КАРУСЕЛІ НА ВІСІ		
Код	Ширина модуля, мм	Розмір кошиків Діаметр x Висота (мм)
10368	400	650 x 360 x 670-720
10374	450	720 x 410 x 670-720
A40374	450	720 x 410 x 670-720

**КОШИКИ БЕЗ КРІПЛЕННЯ ДО ФАСАДУ**

КОШИКИ БОКОВОГО КРІПЛЕННЯ З ТЕЛЕСКОПІЧНИМИ НАПРАВЛЯЮЧИМИ		
Код	Ширина модуля, мм	Розмір кошиків* Ширина x Висота x Глибина
31140	400	350 x 480 x 140
31145	450	400 x 480 x 140
31150	500	450 x 480 x 140
31160	600	500 x 480 x 140
31170	700	655 x 480 x 140
31180	800	755 x 480 x 140
31190	900	855 x 480 x 140



КОШИКИ БОКОВОГО КРІПЛЕННЯ З НАПРАВЛЯЮЧИМИ ТАНДЕМ НЕТТИСН (QUADRO V6)		
Код	Ширина модуля, мм	Розмір кошиків* Ширина x Висота x Глибина
31640	400	345 x 500 x 180
31645	450	395 x 500 x 180
31650	500	445 x 500 x 180
31660	600	545 x 500 x 180



КОШИКИ БОКОВОГО КРІПЛЕННЯ З НАПРАВЛЯЮЧИМИ ТАНДЕМ В ПЛАСТИКОВИХ НАКЛАДКАХ НЕТТИСН (QUADRO V6)		
Код	Ширина модуля, мм	Розмір кошиків* Ширина x Висота x Глибина
32130	300	265 x 480 x 200
32145	450	415 x 480 x 200
32160	600	565 x 480 x 200
32230	300	265 x 480 x 210
32245	450	415 x 480 x 210
32260	600	565 x 480 x 210



КОШИКИ-СУШАРКИ БОКОВОГО КРІПЛЕННЯ З ТЕЛЕСКОПІЧНИМИ НАПРАВЛЯЮЧИМИ		
Код	Ширина модуля, мм	Розмір кошиків* Ширина x Висота x Глибина
31345	450	405 x 500 x 70
31350	500	455 x 500 x 70
31360	600	555 x 500 x 70

\* В розмір кошиків включено розмір направляючих.

**КОШИКИ З КРІПЛЕННЯМ ДО ФАСАДУ**

КОШИКИ БОКОВОГО КРІПЛЕННЯ З НАПРАВЛЯЮЧИМИ ВЛІМ НЕПОВНОГО ВИСУВАННЯ		
Код	Ширина модуля, мм	Розмір кошиків* Ширина x Глибина x Висота, мм
30050	400	445 x 500 x 180
30060	450	545 x 500 x 180
30140	400	345 x 500 x 180
30145	450	395 x 500 x 180
30150	500	445 x 500 x 180
30160	600	545 x 500 x 180
30170	700	645 x 500 x 180
30180	800	745 x 500 x 180
30190	900	845 x 500 x 180



КОШИКИ БОКОВОГО КРІПЛЕННЯ З ТЕЛЕСКОПІЧНИМИ НАПРАВЛЯЮЧИМИ		
Код	Ширина модуля, мм	Розмір кошиків* Ширина x Глибина x Висота, мм
30240	400	350 x 500 x 140
30245	450	400 x 500 x 140
30250	500	450 x 500 x 140
30255	550	500 x 500 x 140
30260	600	550 x 500 x 140
30270	700	650 x 500 x 140
30280	800	750 x 500 x 140
30290	900	850 x 500 x 140



КОШИКИ БОКОВОГО КРІПЛЕННЯ З НАПРАВЛЯЮЧИМИ ВЛІМ ПОВНОГО ВИСУВАННЯ		
Код	Ширина модуля, мм	Розмір кошиків* Ширина x Глибина x Висота, мм
30945	450	395 x 500 x 180
30950	500	445 x 500 x 180
30955	550	495 x 500 x 180
30960	600	545 x 500 x 180
30990	900	845 x 500 x 180

\* В розмір кошиків включено розмір направляючих.

**КАРГО З КРІПЛЕННЯМ ДО ФАСАДУ**

КАРГО БОКОВОГО КРІПЛЕННЯ З НАПРАВЛЯЮЧИМИ ТАНДЕМ НЕТТИСН QUADRO V6 ПОВНОГО ВИСУВАННЯ		
Код	Ширина модуля, мм	Розмір кошиків* Ширина x Глибина x Висота, мм
40911L/R	150	110-110 x 500 x 540
40912L/R	200	110-155 x 500 x 540
40913L/R	200	155-155 x 500 x 540
40914L/R	300	155-220 x 500 x 540
40915L/R	300	220-220 x 500 x 540
40917L/R	150	110-110 x 500 x 1250



КАРГО БОКОВОГО КРІПЛЕННЯ З ТЕЛЕСКОПІЧНИМИ НАПРАВЛЯЮЧИМИ		
Код	Ширина модуля, мм	Розмір кошиків* Ширина x Глибина x Висота, мм
40111	150	108-108 x 500 x 525
40116	180	133-133 x 500 x 525
40112	200	108-153 x 500 x 525
40113	200	153-153 x 500 x 525
40114	300	153-233 x 500 x 525
40115	300	233-233 x 500 x 525
40117	150	108-108x500x1250



КАРГО БОКОВОГО КРІПЛЕННЯ З ТЕЛЕСКОПІЧНИМИ НАПРАВЛЯЮЧИМИ		
Код	Ширина модуля, мм	Розмір кошиків* Ширина x Глибина x Висота, мм
A31010	150	110x485x510
A31616	200	133x485x510

КАРГО БОКОВОГО КРІПЛЕННЯ З НАПРАВЛЯЮЧИМИ ВЛІМ НЕПОВНОГО ВИСУВАННЯ		
Код	Ширина модуля, мм	Розмір кошиків* Ширина x Глибина x Висота, мм
A31010HL/R	150	110x500x530
A31616HL/R	200	133x500x530

\* В розмір кошиків включено розмір направляючих.

**КАРГО З КРІПЛЕННЯМ ДО ФАСАДУ**

КАРГО БОКОВОГО КРІПЛЕННЯ З ТЕЛЕСКОПІЧНИМИ НАПРАВЛЯЮЧИМИ З ДОВОДЧИКОМ		
Код	Ширина модуля, мм	Розмір кошиків* Ширина x Глибина x Висота, мм
40811	150	105-105-105 x 485 x 640
40812	250	160-160-160 x 485 x 640
40813	300	245-245-245 x 485 x 640
40814	250	105-105-160 x 485 x 640
40815	250	105-160-160 x 485 x 640
40816	300	105-160-245 x 485 x 640
40817	300	105-245-245 x 485 x 640
40818	300	160-160-245 x 485 x 640
40819	300	160-245-245 x 485 x 640



КАРГО НИЖЬОГО КРІПЛЕННЯ			
Код телескопічні направляючі	Код направляючі BLUM з доводчиком	Ширина модуля, мм	Розмір кошиків* Ширина x Глибина x Висота, мм
60330	61330	300	235 x 505 x 520
60335	61335	350	285 x 505 x 520
60340	61340	400	335 x 505 x 520
60345	61345	450	385 x 505 x 520
60350	61350	500	435 x 505 x 520



КАРГО-СУШАРКА НИЖЬОГО КРІПЛЕННЯ			
Код телескопічні направляючі	Код направляючі BLUM з доводчиком	Ширина модуля, мм	Розмір кошиків* Ширина x Глибина x Висота, мм
60730	61730	300	235 x 505 x 525
60735	61735	350	285 x 505 x 525
60740	61740	400	335 x 505 x 525
60745	61745	450	385 x 505 x 525
60750	61750	500	435 x 505 x 525

\* В розмір кошиків включено розмір направляючих.

**СУШАРКИ У ВЕРХНІ СЕКЦІЇ**

СУШАРКА – КОМПЛЕКТ З АЛЮМІНІЄВОЮ РАМОЮ І ПІДДОНОМ		
Код	Ширина модуля, мм	Розмір*, мм
82160	600	563 x 275
82170	700	663 x 275
82180	800	763 x 275
82190	900	863 x 275



СУШАРКА З НЕРЖАВІЮЧОЇ СТАЛІ (КОМПЛЕКТ З ПІДДОНОМ)		
Код	Ширина модуля, мм	Розмір* Ширина x Глибина, мм
82450	500-540	460-500 x 240
82460	600-640	560-600 x 240
82470	700-740	660-700 x 240
82480	800-840	760-800 x 240
82490	900-940	860-900 x 240



СУШАРКА ДЛЯ ТАРИЛОК, ЩО РЕГУЛЮЄТЬСЯ		
Код	Ширина модуля, мм	Розмір* Ширина x Глибина, мм
82545	450	400-520 x 240
82560	600	520-620 x 240
82570	700	620-720 x 240
82580	800	720-820 x 240
82590	900	820-920 x 240



СУШАРКА ПІД ЧАШКИ, ЩО РЕГУЛЮЄТЬСЯ		
Код	Ширина модуля, мм	Розмір* Ширина x Глибина, мм
82645	450	400-520 x 240
82660	600	520-620 x 240
82670	700	620-720 x 240
82680	800	720-820 x 240
82690	900	820-920 x 240



СУШАРКА ДЛЯ ТАРИЛОК		
Код	Ширина модуля, мм	Розмір*, мм
82960	600	563 x 275
82970	700	663 x 275
82980	800	763 x 275
82990	900	863 x 275

\* В розмір кошиків включено розмір направляючих.

**ГАРДЕРОБНІ СИСТЕМИ**

ПАНТОГРАФ		
Код	Ширина модулю	Розмір ш х г х в, мм
1010	800-1100	740-1064x300x665



Код	Назва	Розмір ш х г х в, мм
90860	Висувна краватниця і вішалка для ременів з контейнером	175x450x180



Код	Назва	Розмір ш х г х в, мм
90845	Висувна краватниця	90x450x80



Код	Назва	Розмір ш х г х в, мм
90850	Висувна краватниця і вішалка для ременів	90x450x100



ВИСУВНА ПОЛИЦЯ ДЛЯ ВЗУТТЯ ПОВОРОТНА	
Код	Розмір ширина х глибина х висота, мм
91220R	250 x 495 x 660
91221L	250 x 495 x 660



Брючниця з корзинкою з телескопічними направляючими		
Код	Ширина	Розмір ш х г х в, мм
90280	800	760x500x160
90290	900	860x500x160
90300	1000	960x500x160



Код	Назва	Розмір ш х г х в, мм
90855	Висувна брючниця	160x450x70



Код	Назва	Розмір ш х г х в, мм
90840	Висувна краватниця	60x450x100



## “ALFA” РУЧНИЙ ВІДРІЗНИЙ ВЕРСТАТ



- Ручна пила для розрізу алюмінію, дерева, пластика з фіксованою ріжучою головкою;
- алюмінієва робоча плита зі спеціального сплаву, довговічне електростатичне покриття;
- запобіжна система газової амортизації, захисне пристосування пили;
- можливість різання на верхній робочій плиті;
- можливість різання кутів вправо і вліво по стандартам 15° - 22,5° - 30° - 45° - 90°;
- гумові підпори робочої плити, які усувають вібрацію;
- дизайн відповідно до норм СЕ.

### Двигун:

- потужність – 1-1,5 кВт (220В – 380В)
- фази: 1 фазна – 220В/50Гц; 3 фазна – 380В/50Гц
- споживаний струм: 220В – 4,7 А; 380 В – 2,7 А;

- обертів за хвилину – 3000;
- кути нахилів поворотів пилки: -15°-22,5°-30°-45°-90°;

### Відрізний диск:

- зовнішній діаметр – 300 мм;
- внутрішній діаметр - 30-32 мм;
- товщина – 3,2 мм.

### Циркулярна пила:

- довжина платформи – 367 мм;
- ширина платформи – 273,5 мм;
- висота підйому диска – 40 мм;

### Габаритні розміри:

- довжина – 560 мм;
- ширина – 450 мм;
- висота – 450 мм;
- маса – 30 кг

## “SWAN” ВЕРСТАТ ДЛЯ СКЛАДАННЯ КУТІВ ДЕРЕВ’ЯНИХ ПРОФІЛІВ

### Особливості:

- використовується в процедурах виконання стику “ластівчин хвіст” і з’єднання кутів в профілях дерев’яної рами;
- алюмінієва робоча плита зі спеціального сплаву, міцне електростатичне покриття;
- запобіжний пристрій, який стежить за рухом рукоятки;
- кутова система, яка забезпечує центрування;
- гумові підпори робочої плити, які усувають вібрацію.

## “POLAR” РУЧНИЙ ІМПОСТОВИЙ ВЕРСТАТ

### Особливості:

- використовується для торцевого фрезерування імпостів та інших алюмінієвих і пластикових профілів;
- алюмінієва робоча плита зі спеціального сплаву, довговічне електростатичне покриття;
- система вертикального й горизонтального затиску;
- гумові підпори робочої плити, які усувають вібрацію;
- дизайн відповідно норм СЕ.

### Двигун:

- потужність – 1-1,5 кВт (220 В - 380 В)
- потужність – 1-1,5 кВт (220 В – 380 В)
- фази: 1 фазна – 220В/50 Гц; 3 фазна – 380В/50 Гц

- споживаний струм: 220 В – 4,7 А; 380 В – 2,7 А;
- обертів за хвилину – 3000;

### Фреза:

- зовнішній діаметр: 86 / 87 / 120 мм.
- внутрішній діаметр: 20 мм.
- обертів за хв: 3000

### Максимальний розмір імпоста:

- ширина – 140 мм.
- висота – 60 мм.

### Габаритні розміри:

- довжина – 555 мм.
- ширина – 350 мм.
- висота – 415 мм.
- маса – 28,5 кг.

ПАРТНЕР	МІСТО	ТЕЛЕФОН	АДРЕСА
Салон "Ронік"	Біла Церква	(045) 635-30-71	вул. 8-Березня, 13
ПП "ДС Біла Церква"	Біла Церква	(067) 766-05-16	вул. Толстого, 46б
СПД Драмарецький Б.В.	Вінниця	(067) 713-01-42	вул. Карла Маркса, 42
ПП "Меблевий Світ"	Вінниця	(043) 252-30-63	вул. Хмельницьке шосе, 14/2
ТК "ТімЛайн"	Дніпродзержинськ	(067)-567-55-01	вул. Широка, 7
ПП "ДС Дніпропетровськ"	Дніпропетровськ	(056) 373-27-80	вул. Героїв Сталінграда, 126
ТОВ "Кроналайн"	Донецьк	(062) 349-31-04	вул. Цюлковського, 9
ТОВ "Меблі Сервіс"	Житомир	(041) 234-44-80	вул. Жуйко, 3
ПП "Партнер"	Житомир	(041) 241-90-30	вул. Ватутіна, 100
Студія "М-Клас"	Житомир	(0412) 34-35-82, (067) 276-93-02	вул. Велика Бердичівська, 112
ПП "Профлайн"	Запоріжжя	(061) 701-26-32	вул. Фонвізіна, 3
ТОВ "Л-Мастер"	Київ	(044) 574-35-19	вул. Клеманська, 1/5
ТОВ "ТЕС-К"	Київ	(044) 273-59-69	вул.Пшенична, 8
ТОВ "Кронас"	Київ	(044) 467-66-16	пр. Куренівський, 17
ТОВ "Віяр"	Київ	(044) 502-43-43	вул. Патріса Лумумби, 5
ПП "ДС Київ"	Київ	(044) 574-02-55	вул. Скляренко, 1
ПП "М-Плюс"	Кіровоград	(052) 222-45-37	вул. Кірова, 86
Меблевий салон "Югос"	Кіровоград	(052) 222-06-41	вул. Луначарського, 2в
МС "Буратино"	Комсомольськ	(066) 121-86-00	вул. Будівельників, 20
ТОВ "АГТ - Центр"	Полтава	(0532) 61-25-76	вул. Серьогіна, 17, оф. 102
СПД Шишаков Р.В.	Кременчук	(053) 672-51-20	вул. 7-й Хорольський тупик, 3/24
ПП "ДС Кременчук"	Кременчук	(053) 670-25-15	вул. Ревенко, 19-а
ТОВ "ДАСК-Центр"	Кривий Ріг	(056) 440-06-93	вул. Отто Брозівського, 85/1
Компанія "AGT-LINE"	Луганськ	(095) 479-79-74	пр. Краснодарський, 3-а

ПАРТНЕР	МІСТО	ТЕЛЕФОН	АДРЕСА
ТМ "АГТ Червоний Луч"	Луганськ	(064) 323-00-86	вул. Антрацитівське шосе, 30-а
Компанія "AGT Дизайн"	Львів	(063) 230-61-99	вул. Щиретська, ринок Південний
ТОВ "Всім Меблісервіс"	Львів	(032) 244-54-09	пр. Чорновола, 57
Компанія "AGT - М"	Маріуполь	(050) 988-81-21	вул. Макара Мазая, 1
ТОВ "Меблі-Сервіс"	Миколаїв	(051) 255-27-90	вул. Скороходова, 130-а
ПП "ДС Нова Каховка"	Нова Каховка	(055) 499-00-02	пр. Дніпровський, 1-п
ТОВ "Максимум-Плюс"	Одеса	(048) 719-98-19	вул. Балковська, 108
ТМ "Біле Яблуко"	Полтава	(053) 263-95-05	вул. Калініна, 11
ПП "ЦМВ Індустрі-Крим-Юг"	Севастополь	(0692) 93-25-15, (095) 61-03-683	вул. Індустріальна, 3г
ТОВ "ТЕС-Севастополь"	Севастополь	(069) 293-06-03	Фіолентівське шосе, 9А
Салон-магазин "Фурнітех"	Сімферополь	(095)-323-53-29	вул. Крилова, 131-а
СПД Прихожай А.В.	Суми	(054) 278-78-13	вул. Тополянська, 26
ПП "Босс Шурупів"	Тернопіль	(035) 242-10-33	вул. Подольська, 44
ПП "Сігма"	Умань	(047) 444-91-37	вул. Індустріальна, 2-а
ПП "ДС Харків"	Харків	(057) 716-75-99	пр-т Московський, 259
ТОВ "Столярний Двір"	Херсон	(055) 243-62-93	Миколаївське шосе, 123
ПП "СМ-Студія"	Хмельницький	(038) 278-43-55	вул. 3-Нова, 70
Магазин "Меблевий Майстер"	Черкаси	(047) 255-26-01	вул. Смілянська, 129
ТОВ "Гіпермаркет Вена"	Чернігів	(046) 265-30-78	вул. Проектна, 1а
Меблеве ательє "Шик"	Чернігів	(096) 480-65-16	вул. Магістральна, 3
ТОВ "Бюс-Гарантия"	Чернігів	(046) 265-12-32	вул. Щорса, 57-е
Магазин "Мебляр"	Чернівці	(037) 258-42-48	вул. Донбасовська, 1в
ТОВ "Продекс"	Чернівці	(037) 258-51-12	вул. Нагорна, 7д



Меблеви комплектуючи :: Двері та підлога :: Меблі VAM :: Власне виробництво

## Склади компанії



### Адреса центрального складу:

Україна, Київська обл., Макарівський район,  
с. Небелиця, вул. Леніна, 1-Б, тел.: (044) 353-1935

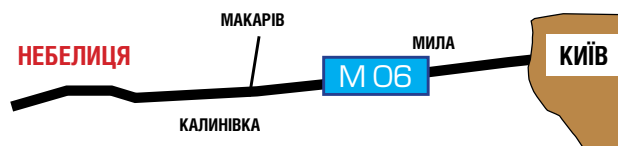

Адреса складу в м. Києві: Україна, Київ, вул. Сортувальна, 2

## Наші контакти



### Телефонуйте нам:

(044) 501-0924

### Відвідайте наш офіс:

Україна, Київ, вул. Сортувальна, 2

### Ми працюємо:

Пн-Пт 9:00-18:00, Сб 9:00-14:00

[www.agtplus.ua](http://www.agtplus.ua)

## Каталог майстра



# 2012